

## SP60

### Cámara térmica portátil



La cámara térmica portátil de alto rendimiento HIKMICRO SP60 es ideal para inspecciones de mantenimiento industrial, predictivo, de petróleo y gas y de servicios públicos. HIKMICRO SP60 tiene un detector HIKMICRO VOx de alta sensibilidad (NETD < 30 mK) y alta resolución (640 × 480), y la calibración de temperatura es de hasta 650 °C. Esta cámara termográfica flexible y ergonómica proporciona un visor electrónico y una lente giratoria de 180°, lo que facilita las inspecciones exteriores de largas jornadas. Las funciones avanzadas ayudan a los profesionales de imágenes térmicas a inspeccionar fácilmente los equipos y encontrar signos de mal funcionamiento, como anotaciones de GPS y brújula, zoom digital continuo y nivel y alcance de 1 toque. Conecte la aplicación HIKMICRO Viewer o el software HIKMICRO Analyzer para transferir, analizar y compartir imágenes y generar informes de forma gratuita.

#### Características clave

- Resolución térmica: 640 x 480 (307 200 píxeles), NETD: < 30 mK (@ 25 °C, F#=1,0)
- Rango de medición de temperatura: -20 °C a 650 °C (-4 °F a 1202 °F )
- Precisión: Máxima ( $\pm 2^{\circ}\text{C}$ / 3,6°F,  $\pm 2\%$ )
- La pantalla giratoria de 90° y el diseño de lente giratoria de 180°
- Visor electrónico OLED de 1024 x 768 y pantalla LCD en color de brillo automático de 5 pulgadas
- Zoom digital continuo de 1.x a 12.x
- Manual, automático y nivel e intervalo de 1 toque
- Funciones de anotación de GPS y brújula
- Frecuencia de imagen de 30 Hz
- Hasta 4 horas de funcionamiento continuo

## Especificaciones

Imagen infrarroja	
Resolución de infrarrojos	640 × 480 (307.200 píxeles)
SuperIR	1280 × 960 (1.228.800 píxeles)
NETO	< 30 mK (@ 25 °C, F#=1,0)
Frecuencia de imagen	30Hz
Paso del detector	17 micras
Rango espectral	7,5 a 14 μm
Longitud focal	L8: 77,4 milímetros; L12: 51,4 milímetros; L25: 25mm; L50: 12,6mm
Número F	L8: F1.2; L12: F1.1; L25: F1.0; L50: F1.0
Campo de visión (FOV)	L8: 8° × 6°; L12: 12° × 9°; L25: 24,8° × 18,7°; L50: 50° × 37,3°
Resolución espacial (IFOV)	L8: 0,22 mrad; L12: 0,33 mrad; L25: 0,68 mrad; L50: 1,35 mrad
Mín. Distancia de enfoque	L8: 2 m (6,56 pies); L12: 1 m (3,3 pies); L25: 0,2 m (0,65 pies); L50: 0,2 m (0,65 pies)
Modo de enfoque	AF asistido por láser/AF continuo/AF/enfoque manual/AF táctil
Velocidad de enfoque	Aprox. 1 segundo
Visualización de imagen	
Cámara visual	3264 × 2448 (8 megapíxeles)
Mostrar	Resolución de 1280 × 720, pantalla táctil LCD de 5"
Brillo de la pantalla	Manual/Automático
Visor	OLED de 1024 × 768 píxeles
Zoom digital	1.x a 12.x continuo
Paletas de colores	Blanco Caliente, Negro Caliente, Arco Iris, Arco de Hierro, Al Rojo Vivo, Fusión, Lluvia, Azul Rojo
Paleta de modo de enfoque	Arriba/Abajo/Intervalo
Alarma de color	Arriba/Abajo/Intervalo/Aislamiento
Modos de imagen	Térmico/Visual/Fusión/PIP/Mezcla
Medición y Análisis	
Rango de temperatura del objeto	-20°C a 650°C (-4°F a 1202°F)
Exactitud	Máx. (± 2°C/3,6°F, ± 2%)
Herramientas de medición	Punto central, punto caliente, punto frío Definible por el usuario: Delta T, 10 puntos, 1 línea, 5 rectángulos y 5 círculos
Modo de nivel y amplitud	Automático/Manual/Pantalla táctil de 1 toque
Ruta de inspección	Sí
Almacenamiento de datos y comunicación	
Medios de almacenamiento	Tarjeta SD extraíble de 64 GB
Capacidad de almacenamiento de imágenes	Aprox. 60.000 imágenes
Anotaciones	Nota de voz: máx. 60 segundos; Nota de texto: máx. 200 caracteres
Capacidad de almacenamiento de vídeo	Aprox. 64 horas
Formato de archivo de vídeo	Vídeo MP4 y vídeo radiométrico.
Formato de imagen	JPEG radiométrico
Vídeo infrarrojo radiométrico	A través de UVC, Wi-Fi
Transmisión (comprimida)	

General	
Wifi	802.11 b/g/n (2,4 GHz y 5 GHz)
Bluetooth	Bluetooth 4.2
Interfaz USB	USB tipo C
Interfaz HDMI	HDMI-D
Puntero láser	Sí
Láser	Sí, Clase II, Longitud de onda: 635 nm; Potencia: <1mW
Medidor de distancia láser	Distancia interior: 50 m (164 pies); Distancia exterior: 10 m (33 pies).
GPS y brújula	Sí
Luz LED	Sí
Tipo de Batería	Batería de iones de litio intercambiable y recargable
Tiempo de funcionamiento de la batería	Aprox. 4 horas
Tiempo de carga de la batería	Aprox. 2,5 horas completamente cargada
Modo de ahorro de energía	Sí
Botones programables	2
Nivel de protección	IP54, CEI 60529
Altura de prueba de caída	1 m (3,28 pies), IEC 60068-2-31
Seguridad	CEI 61010-1
CEM	EN 301 489-1, EN 301 489-17, EN IEC 61000-6-2, EN IEC 61000-6-4, EN 61326-1
Vibración	2 gramos, IEC 60068-2-6
Choque	25 gramos, IEC 60068-2-27
Rango de temperatura de trabajo	-20 °C a 50 °C (-4 °F a 122 °F)
Rango de temperatura de almacenamiento	-20 °C a 60 °C (-4 °F a 140 °F)
Humedad relativa	<95% sin condensación
Peso	Aprox. 1481 gramos (3,27 libras)
Dimensión	204,7 × 153,6 × 87,8 mm (8,06 × 6,05 × 3,45 pulgadas)
Montaje en trípode	UNC ¼"-20

## Modelo disponible

HM-TP96-Q/W-SP60-L25/50

HM-TP96-Q/W-SP60-L12/25

HM-TP96-Q/W-SP60-L8/25

HM-TP96-Q/W-SP60-L12/50

HM-TP96-Q/W-SP60-L12

HM-TP96-Q/W-SP60-L8

HM-TP96-Q/W-SP60-L50

HM-TP96-Q/W-SP60-L25

Smart   
Condition

www.smartcondition.mx  
contacto@smartcondition.mx  
 (493) 114 1974

## Dimensión

Smart  
Condition

www.smartcondition.mx  
contacto@smartcondition.mx

☎ (493) 114 1974

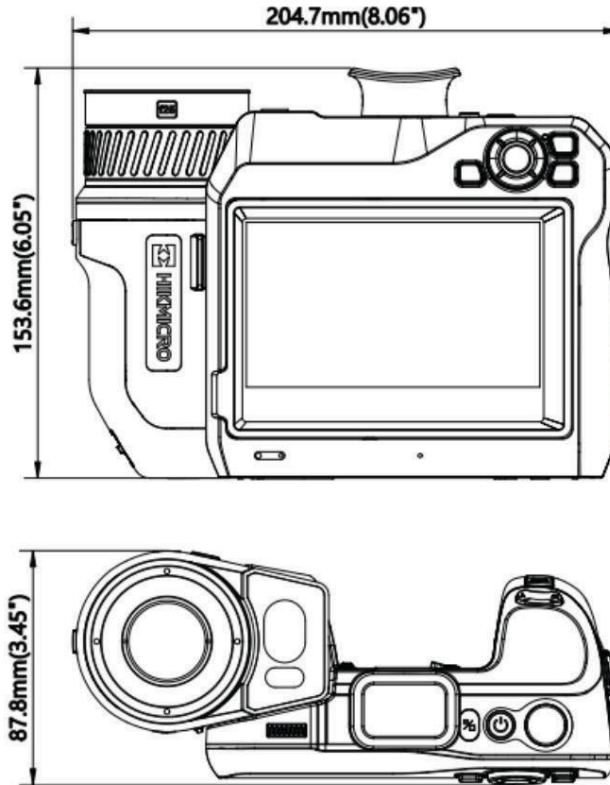

## Accesorio opcional



HM-20322ZC



HM-7250DC



HM-SP620-MACRO



HM-SP605-LENTE



HM-SP610-LENTE



HM-SP620-LENTE



HM-SP630-LENTE



HM-SP01-BOLSA



HM-SP650-MACRO

**AVISO DE CUMPLIMIENTO:** Los productos de la serie térmica pueden estar sujetos a controles de exportación en varios países o regiones, incluidos, entre otros, los Estados Unidos, la Unión Europea, el Reino Unido y/u otros países miembros del Acuerdo de Wassenaar. Consulte a su experto legal o de cumplimiento profesional o a las autoridades gubernamentales locales para conocer los requisitos de licencia de exportación necesarios si tiene la intención de transferir, exportar o reexportar los productos de la serie térmica entre diferentes países.







## Smart Condition

[www.smartcondition.mx](http://www.smartcondition.mx)

[contacto@smartcondition.mx](mailto:contacto@smartcondition.mx)

 (493) 114 1974



 HIKMICRO Thermography  hikmicro\_thermography  HIKMICRO Thermography  HIKMICRO  [info@hikmicrotech.com](mailto:info@hikmicrotech.com)  <http://hikmicrotech.com/en>

© 2023 Hangzhou HIKMICRO Sensing Technology Co., Ltd. All Rights Reserved.  
Data subject to change without notice!